

WORX®

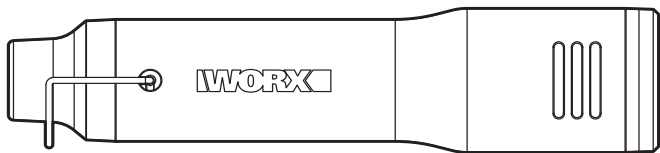

MAKER[™]X

Cordless Mini Heat Gun

EN P05

Беспроводной мини термофен

RU P10

WX743 WX743.X

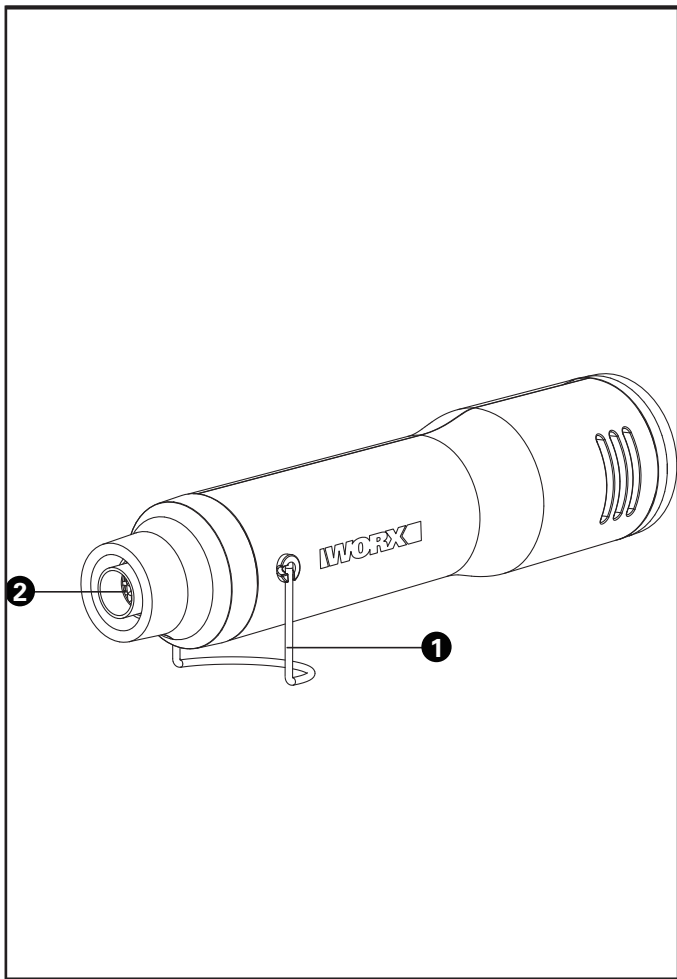

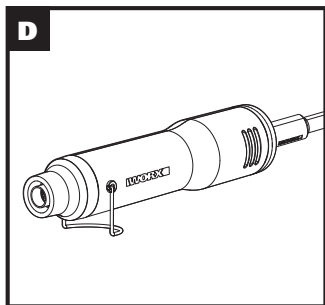
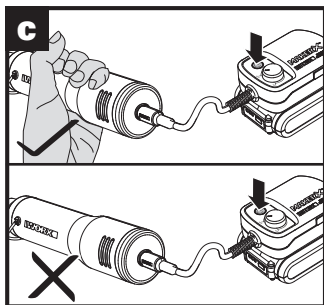
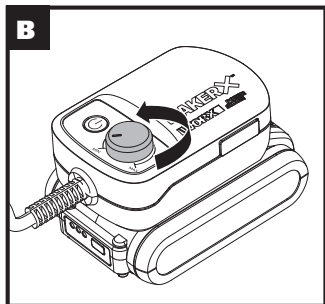
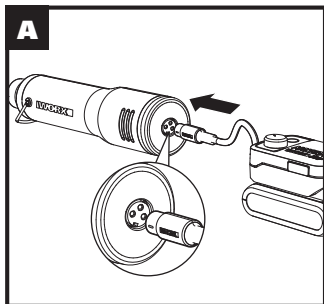

PRODUCT SAFETY



WARNING: Read all safety warnings and instructions. Failure to follow all instructions listed below may result in electric shock, fire and/or serious injury.

Save all warnings and instructions for future reference.

This appliance is not intended for use by persons (including children) with reduced physical, sensory or mental capabilities, or lack of experience and knowledge, unless they have been given supervision or instruction concerning use of the appliance by a person responsible for their safety.

-Children should be supervised to ensure that they do not play with the appliance.

WARNING: For the purposes of recharging the battery, only use the detachable supply unit provided with this appliance.

ADDITIONAL SAFETY INSTRUCTIONS FOR HEAT GUNS

WARNING: This tool must be placed on its stand when not in use.

A fire may result if the appliance is not used with care, therefore









- be careful when using the appliance in places where there are combustible materials;
- do not apply to the same place for a long time;
- do not use in presence of an explosive atmosphere;
- be aware that heat may be conducted to combustible materials that are out of sight;
- place the appliance on its stand after use and allow it to cool down before storage;
- do not leave the appliance unattended when it is switched on.

SAFETY WARNINGS FOR BATTERY PACK

- a) **Do not dismantle, open or shred cells or battery pack.**
- b) **Do not short-circuit a battery pack. Do not store battery packs haphazardly in a box or drawer where they may short-circuit each other or be short-circuited by conductive materials.** When battery pack is not in use, keep it away from other metal objects, like paper clips, coins, keys, nails, screws or other small metal objects, that can make a connection from one terminal to another. Shorting the battery terminals together may cause burns or a fire.
- c) **Do not expose battery pack to heat or fire. Avoid storage in direct sunlight.**
- d) **Do not subject battery pack to mechanical shock.**
- e) **In the event of battery leaking, do not allow the liquid to come into contact with the skin or eyes. If contact has been made, wash the affected area with copious amounts of water and seek medical advice.**
- f) **Seek medical advice immediately if a cell or battery pack has been swallowed.**
- g) **Keep battery pack clean and dry.**
- h) **Wipe the battery pack terminals with a clean dry cloth if they become dirty.**
- i) **Battery pack needs to be charged before use. Always refer to this instruction and use the correct charging procedure.**

- j) Do not maintain battery pack on charge when not in use.**
- k) After extended periods of storage, it may be necessary to charge and discharge the battery pack several times to obtain maximum performance.**
- l) Recharge only with the charger specified by Worx. Do not use any charger other than that specifically provided for use with the equipment.**
- m) Do not use any battery pack which is not designed for use with the equipment.**
- n) Keep battery pack out of the reach of children.**
- o) Retain the original product literature for future reference.**
- p) Remove the battery from the equipment when not in use.**
- q) Dispose of properly.**
- r) Do not mix cells of different manufacture, capacity, size or type within a device.**
- s) Do not remove battery pack from its original packaging until required for use.**
- t) Observe the plus (+) and minus (–) marks on the battery and ensure correct use.**

SYMBOLS

	To reduce the risk of injury, user must read instruction manual
	Warning
	Wear eye protection
	Wear protective gloves
	Do not burn
	Batteries may enter water cycle if disposed improperly, which can be hazardous for ecosystem. Do not dispose of waste batteries as unsorted municipal waste.
 	Li-Ion battery. This product has been marked with a symbol relating to 'separate collection' for all battery packs and battery pack. It will then be recycled or dismantled in order to reduce the impact on the environment. Battery packs can be hazardous for the environment and for human health since they contain hazardous substances.

COMPONENT LISTS

1. TRESTLE

2. NOZZLE





Not all the accessories illustrated or described are included in standard delivery.

TECHNICAL DATA

	WX743 WX743.X**
Rated voltage	20 V  Max***
Power input	200 W
Max temperature	260 °C
Battery type	Lithium battery
Machine weight (bare tool)	210 g

** X=1-99, A-Z, M1-M9 there are only used for different customers, there are no safe relevant changes between these models.

***Voltage measured without workload. Initial battery voltage reaches maximum of 20 volts. Nominal voltage is 18 volts.

Category	Model	Capacity
20V Hub/HubX	WA7160	Input: 20 V  10 A Max. Output: 20 V  10 A Max.
	WA7161	Input: 20 V  10 A Max. Output: 20 V  10 A Max. Or Output: 5 V  2 A (USB port)

We recommend that you purchase your accessories from the same store that sold you the tool. Refer to the accessory packaging for further details. Store personnel can assist you and offer advice.

MakerX series tools and 20V Hub/HubX are specially designed to work together, so do not attempt to use any other devices.

OPERATING INSTRUCTIONS



NOTE: Before using the tool, read the instruction book carefully.

ASSEMBLY AND OPERATION

1. Connect the mini heat gun to the hub. (See Fig. A)



WARNING: Before operation, make sure the speed control button on the hub is at the "Min" position. (See Fig. B)

2. Confirm the speed control button is set to "Min". Grasp the tool by the grip. Press the on/off switch on the hub to start the machine. (See Fig. C)

Note: The air speed is fixed, and can not be adjusted by the speed control button on the hub.

3. Fold down the trestle to keep the heat gun from burning surfaces. (See Fig. D)

Note: After usage, press the on/off switch on the hub to turn off the machine and disconnect it from the hub. Keep the machine in an open environment with no objects around to let the machine cool. (Shown as Fig. D)



Warning: The air temperature can reach 260°C in seconds. Do not use the heat gun more than 10 minutes continuously. Do not aim the nozzle at any part of the body. The nozzle will get extremely hot and becomes a burn risk. Do not touch the nozzle when hot. Do not use any object to cover the nozzle. Never operate the heat gun while people, especially young children are nearby.

MAINTENANCE

Remove the battery pack from the tool before carrying out any adjustment, servicing or maintenance.

Your tool requires no additional lubrication or maintenance.

There are no user serviceable parts in your power tool. Never use water or chemical cleaners to clean your power tool. Wipe clean with a dry cloth. Always store your power tool in a dry place. Keep the motor ventilation slots clean. Keep all working controls free of dust. Occasionally you may see sparks through the ventilation slots. This is normal and will not damage your power tool.

ENVIRONMENTAL PROTECTION



Waste electrical products must not be disposed of with household waste. Please recycle where facilities exist. Check with your local authorities or retailer for recycling advice.

БЕЗОПАСНОСТЬ ИЗДЕЛИЯ

ОБЩИЕ ПРАВИЛА ТЕХНИКИ БЕЗОПАСНОСТИ ПРИ РАБОТЕ С ЭЛЕКТРОИНСТРУМЕНТОМ



ПРЕДУПРЕЖДЕНИЕ! Внимательно ознакомьтесь с инструкциями и предупреждениями по технике безопасности. *Невыполнение всех нижеприведенных инструкций и рекомендаций может привести к поражению электрическим током, пожару и серьезным травмам.*

Сохраните все предупреждения и инструкции для дальнейшего пользования.

- Данное устройство не предназначено для использования лицами (включая детей) с ограниченными физическими, сенсорными или умственными способностями или с недостатком опыта и знаний, если только такие лица не используют устройство под надзором или не были проинструктированы по использованию устройства лицом, ответственным за их безопасность.

- Необходимо следить за тем, чтобы дети не играли с устройством..

ПРЕДУПРЕЖДЕНИЕ: для подзарядки аккумулятора используйте только оригинальное подключаемое зарядное устройство, что поставляется в комплекте с газонокосилкой.

ДОПОЛНИТЕЛЬНЫЕ ИНСТРУКЦИИ ПО БЕЗОПАСНОСТИ ДЛЯ ТЕПЛООВОГО ПИСТОЛЕТА

RU

ВНИМАНИЕ: этот прибор должен находиться на своей подставке, когда не применяется.

10

При неосторожном обращении с прибором возможно возгорание, поэтому.

- будьте осторожны во время использования прибора в местах с горючими материалами;
- не прикладывайте прибор длительно к одному месту;
- не используйте во взрывоопасной атмосфере;
- учитывайте возможную передачу тепла к горючим материалам, находящимся вне поля зрения;
- после применения положите прибор на его подставку и дайте остыть перед перемещением на место хранения;
- не оставляйте без присмотра включенный прибор.

ПРАВИЛА ТЕХНИКИ БЕЗОПАСНОСТИ ДЛЯ АККУМУЛЯТОРНОЙ БАТАРЕИ

a) Не допускается разбирать, вскрывать, измельчать элементы питания и аккумуляторную батарею.

b) Не допускается накоротко замыкать элементы питания или аккумулятор. Не допускается беспорядочно хранить элементы питания или аккумулятор в коробке или ящике, где они могут замкнуть друг друга или могут быть замкнуты другими металлическими предметами. Если аккумуляторная батарея не используется, держите ее подальше от металлических предметов, таких как зажимы, монеты, гвозди, винты и прочие металлические предметы небольшого размера, которые могут соединить клеммы друг с другом.

Короткое замыкание клемм батареи может стать причиной ожогов или пожара.

- c) Не допускается подвергать аккумуляторную батарею воздействию высоких температур или пламени. Избегайте хранения аккумуляторной батареи в местах, подверженных воздействию прямого солнечного света.**
- d) Не допускается подвергать аккумуляторную батарею механическим ударам**
- e) В случае протечки аккумуляторной батареи, не допускайте контакта электролита с кожей или глазами. В случае такого контакта необходимо промыть пораженный участок обильным количеством воды и обратиться за медицинской помощью.**
- f) В случае проглатывания элемента питания или аккумулятора необходимо незамедлительно обратиться за медицинской помощью.**
- g) Аккумуляторную батарею необходимо содержать в чистоте и сухости.**
- h) В случае загрязнения контактов аккумуляторной батареи их необходимо протереть чистой сухой тканью.**
- i) Аккумуляторную батарею необходимо заряжать перед использованием. Всегда следуйте данной инструкции и используйте правильный порядок зарядки.**
- j) Не допускается оставлять аккумулятор на зарядном устройстве, если он не используется.**
- k) После продолжительного хранения может потребоваться несколько раз зарядить и разрядить аккумуляторную батарею для достижения максимальной эффективности ее работы.**
- l) Используйте только зарядные устройства, указанные Worx. Не допускается использовать какие-либо зарядные устройства, за исключением специально предназначенных для данного оборудования.**
- m) Не допускается использовать какие-либо аккумуляторные батареи, не предназначенные для использования с данным оборудованием.**
- n) Храните аккумуляторную батарею в местах, недоступных для детей.**
- o) Следует сохранить оригинальную документацию на изделие для будущего использования.**
- p) По возможности извлекайте аккумуляторную батарею из изделия, если она не используется.**
- q) Утилизируйте аккумуляторную батарею должным образом.**
- r) Не используйте аккумуляторы сторонних производителей**
- s) Не вынимайте аккумуляторы из оригинальной упаковки, пока он не понадобится.**
- t) Соблюдайте полярность батареи, убедитесь в правильном совмещении контактов (+) и (-).**

УСЛОВНЫЕ ОБОЗНАЧЕНИЯ

	Для сокращения риска травмы пользователь должен прочитать руководство по эксплуатации инструмента
	Предостережение
	Носите защиту органов зрения
	Наденьте защитные перчатки
	Запрещается сжигать
	При неправильной утилизации батареи могут попасть в водный цикл, что может быть опасным для экосистемы. Не выбрасывайте использованные батареи в несортированные бытовые отходы.
 Li-Ion	Литий-ионный аккумулятор Этот продукт был отмечен символом, связанным с «раздельным сбором» для всех батарейных блоков и батареи. Затем он утилизируется или раскреплен, чтобы уменьшить воздействие на окружающую среду. Батарейный блок могут быть вредны для окружающей среды и здоровья человека, поскольку они содержат вредные вещества.
 Li-Ion	

СПИСОК КОМПОНЕНТОВ

1. РАМНАЯ ОПОРА

2. СОПЛО





Не все показанные или описанные аксессуары включены в стандартную поставку.

ТЕХНИЧЕСКИЕ ДАННЫЕ

	WX743 WX743.X*
Напряжение	20 В  Макс. **
Вход питания	200 W
Макс. температура	260 °C
Тип батареи	Литиевый аккумулятор
Напряжение (только инструмент)	210 g

* X=1-999,A-Z,M1-M9 используются только для разных инструментов.
Безопасная соответствующая замена между данными моделями невозможна

**Напряжение, измеренное без нагрузки. Начальное напряжение аккумулятора достигает максимума в 20 вольт. Номинальное напряжение составляет 18 вольт.

Категория	Модель	Емкость
20 В, Hub/HubX	WA7160	Вход: 20 В  10 А Макс. Выход: 20 В  10 А Макс.
	WA7161	Вход: 20 В  10 А Макс. Выход: 20 В  10 А Макс. или выход: 5 В  2 А (Порт USB)

Мы рекомендуем Вам приобрести диски в том же магазине, в котором вы приобрели инструмент. Подробную информацию можно найти на упаковке диска. Персонал магазина может помочь вам и дать совет.

Серия инструментов MakerX и Hub/HubX на 20 В специально разработаны для совместной работы, поэтому не пытайтесь применять любые другие устройства.

ИНСТРУКЦИЯ ПО ЭКСПЛУАТАЦИИ



ПРИМЕЧАНИЕ: Перед использованием инструмента внимательно прочитайте инструкцию.

СБОРКА И РАБОТА

1. Подключите миниатюрный тепловой пистолет к центральному блоку. (см. рис. А)



ВНИМАНИЕ: перед началом работы проверьте, что кнопка управления скоростью на центральном блоке находится в положении "Min (минимум)" (см. рис. В)

2. Проверьте, что кнопка управления скоростью установлена в "Min (минимум)". Возьмите прибор за ручку. Нажмите переключатель включения/выключения на центральном блоке для запуска прибора (см. рис. С)

ПРИМЕЧАНИЕ: скорость постоянная и не регулируется кнопкой управления скоростью на центральном блоке.

3. Раскройте рамную опору, чтобы держать тепловой пистолет на расстоянии от поверхности. (см. рис. D)

ПРИМЕЧАНИЕ: После завершения работы нажмите переключатели включения/выключения на центральном блоке, отключите инструмент от центрального блока. Держите прибор на расстоянии от посторонних предметов, чтобы обеспечить охлаждение. (см. рис. D)



ВНИМАНИЕ: За секунды температура может достичь 260°C. Не применяйте тепловой пистолет более 10 минут непрерывно. Не направляйте сопло на любую часть тела. Сопло становится очень горячим и возникает риск ожога. Не прикасайтесь к горячему соплу. Не закрывайте сопло никакими предметами. Не работайте с тепловым пистолетом, когда рядом находятся другие люди, особенно маленькие дети.

RU

14

ТЕХНИЧЕСКОЕ ОБСЛУЖИВАНИЕ

До выполнения любых работ по регулировке, обслуживанию и уходу следует извлечь аккумуляторную батарею.

В данном инструменте отсутствуют детали, подлежащие обслуживанию пользователем. Никогда не используйте воду или химические чистящие средства для очистки вашего электроинструмента. Протирайте его сухой тканью. Всегда храните электроинструмент в сухом месте. Содержите в чистоте вентиляционные отверстия двигателя. Не допускайте попадания пыли на все рабочие органы управления. Иногда через вентиляционные отверстия можно увидеть искры. Это нормально и повредит ваш электроинструмент. Store the accessories in a dry place.

ХРАНА ОКРУЖАЮЩЕЙ СРЕДЫ



Переработка отходов

Машина, ее аксессуары и упаковочные материалы должны быть отсортированы для экологически чистой переработки.

Пластиковые компоненты имеют маркировку для вторичной переработки.

СТРАНА ТЕЛЕФОН ТЕХПОДДЕРЖКИ

АВТОРИЗОВАННЫЙ СЕРВИСНЫЙ ЦЕНТР

Россия 7 (495) 136-83-96 Российская Федерация, 117342, г. Москва, ул. Бутлерова, д. 17, этаж 3 ком 67



EAC

Импортер: ООО «ПОЗИТЕК- ЕВРАЗИЯ»

Адрес: Российская Федерация, 117342, г. Москва, ул. Бутлерова, д. 17, этаж 3 ком 67

Страна производства: КНР

Изготовитель: Позитек Технолоджи (КНР) Ко. Лтд.

Адрес: Донгванг Роуд, 18, Сучжоу Индастриал Парк, Цзянсу, КНР

Срок службы изделия: 6 лет

Срок гарантии: 2 года

Дата производства изделия: указана на изделии

Телефон сервисной службы ООО «ПОЗИТЕК- ЕВРАЗИЯ»: 7 (495) 136-83-96

Электронная почта service.ru@positecgroup.com



www.worx.com

Copyright © 2020, Positec. All Rights Reserved.